

---

**DK Brugsanvisning**  
**GB User manual**  
**DE Bedienungsanleitung**

## **Smart Hedge 500**



## Indholdsfortegnelse "Original brugsanvisning"

---

Sikkerhedssymboler.....	2
Sikkerhedsforskrifter .....	3
Personlig sikkerhed .....	4
Beskrivelse af hækkeklipperen .....	5
Anvendelse .....	6
Opladning af batteri .....	6
Opsamling.....	7
Start og betjening.....	8
Vigtige arbejdsoplysninger.....	9
Vedligeholdelse og pleje .....	10
Bortskaffelse .....	11
Tekniske data .....	11
Reklamation.....	11
CE Overensstemmelseserklæring .....	33





### Reservedele











Reservedelstegning over alle Texas' produkter findes på vores hjemmeside [www.texas.dk](http://www.texas.dk). Finder du selv varenumre, giver det en hurtigere ekspedition.

Reservedele kan købes online på [www.texas.dk](http://www.texas.dk) eller kontakt din nærmeste forhandler. Du finder forhandlerliste på [www.texas.dk](http://www.texas.dk)

### Sikkerhedssymboler

---

	Advarsel! Maskinen kan ved skødesløs og forkert brug være et farligt redskab, som kan forårsage alvorlige og i visse tilfælde livsfarlige skader. Det er derfor vigtigt, at du læser og forstår indholdet af brugsanvisningen.
	Læs brugsanvisningen før brug
	Brug beskyttelsesbriller
	Brug høreværn

	Brug arbejdshandsker
	Må ikke udsættes for vand eller regn
	Hold afstand til personer og dyr.
	Rør ikke ved knivbladene
	Brug kun batteriopladeren indendørs
	Fjern batteri før der foretages justeringer og rengøring, og når maskinen efterlades uden opsyn
	Må ikke udsættes for åben ild.
	Må max udsættes for 45° C direkte varme
	Brugte batterier afskaffes på miljørigtig vis.
	Genbrugelig

## Sikkerhedsforskrifter

---

Ved arbejde med maskinen bør sikkerhedsanvisningerne følges nøje. Gennemlæs brugsanvisningen grundigt inden du starter din maskine. Vær sikker på, at du omgående

kan stoppe maskinen i tilfælde af uheld.

De advarsler, forholdsregler og instruktioner, der er beskrevet i denne brugsanvisning, kan ikke dække alle de forhold eller situationer, der kan opstå. Brugeren må derfor anvende sin sunde fornuft og udvise forsigtighed ved anvendelse af maskinen.

### **Sikkerhed i arbejdsområdet**

- Brug kun maskinen i opryddede og oplyste områder.
- Brug ikke maskinen i eksplosionsfarlige omgivelser, hvor der findes brandbare væsker, gasser eller støv.
- Den, der betjener maskinen, er ansvarlig for personer og dyr i arbejdsområdet. Hold børn og andre personer, samt dyr mindst 5 meter borte fra arbejdsområdet.

### **Brug og pleje af maskinen**

- Maskinen må ikke bruges til andet arbejde end det, der er beskrevet i brugsanvisningen.
- Brug kun godkendt tilbehør og originale reservedele. Montering af ikke godkendte dele kan medføre forøget risiko og er derfor ikke lovlig. Ethvert ansvar fraskrives ved ulykke eller anden skade, som forårsages pga. montering af uoriginale dele.
- Før maskinen tages i brug, bør forhandleren eller anden fagkyndig person instruere dig i brugen.
- Kontroller altid før anvendelse, at bolte og møtrikker er spændte, at de bevægelige dele fungerer korrekt, samt at beskyttelsesanordninger er intakte og korrekt monteret. Få beskadigede dele repareret inden maskinen tages i brug.
- Udsæt ikke maskinen for fugtige omgivelser ved opbevaring og anvend den ikke i regnvejr.
- Brug ikke magt ved anvendelse af værktøjet. Brug det rette værktøj til opgaven.
- Hold skæreredskaber rene og skarpe, så materialer ikke så let sætter sig fast. Samtidig bliver det lettere at styre maskinen.
- Opbevar maskinen udenfor børns rækkevidde.

### **Personlig sikkerhed**

- Vær altid opmærksom på, hvad du foretager dig og benyt sund fornuft, når du anvender værktøjet.
- Anvend altid beskyttelsesbriller, skridsikkert fodtøj og undgå alt for løstsiddende tøj under brug af maskinen.
- Mindreårige må ikke betjene maskinen.
- Maskinen må kun betjenes af personer, som er udhvilede og raske. Hvis arbejdet er udmattende, bør der holdes jævnlige pauser. Personer, der er påvirket af alkohol, medicin eller euforiserede stoffer må ikke arbejde med maskinen.
- Maskinen må kun lånes ud til personer, som er fortrolige med betjening af den. Brugsanvisningen skal under alle omstændigheder medfølge.
- Hold fast med begge hænder på håndtagene, når hækkeklipperen anvendes. Begge hænder skal bruges til at aktivere hækkeklipperen.
- Hold alle dele af kroppen og beklædningsgenstande på afstand af skæreklingen. Fjern

ikke afskåret materiale og hold ikke i materiale, som skal afskæres, mens knivtænderne er i bevægelse.

- Stå stabilt under arbejdet og ræk dig ikke så langt, at du mister balancen.
- Brug aldrig maskinen uden der er mulighed for at tilkalde hjælp i tilfælde af uheld.
- Opbevaringshylsteret skal være monteret omkring knivtænderne, når hækkeklipperen transporteres og lægges til opbevaring.

### **Brug og pleje af batteri og oplader**

- Smart Hedge 500 leveres med batteri og batterioplader. Der må kun anvendes det tilhørende batteri Smart Power 100 og en af følgende opladere: Smart Power 100 eller Smart Power 200. Batteri og oplader kan købes ved forhandleren eller på [www.texas.dk](http://www.texas.dk).
- Brug kun originalt batteri - et uoriginalt batteri kan skade hækkeklipperen og medføre personskaade.
- Brug kun en original oplader - en uoriginal oplader kan skade batteriet.
- Kortslut aldrig batteriets poler. - Når batterienheden ikke er i brug skal den holdes på afstand af mønter, nøgler, clips, søm, skruer og andre små metalgenstande, da disse kan skabe kortslutning mellem batteripolerne. En kortslutning kan forårsage brand eller personskaade.
- Tilslut kun opladeren til 230V.
- Batterier må aldrig udsættes for åben ild.
- Opbevar aldrig batteriet under 10° eller over 40° C.
- Brug kun opladeren indendørs.
- Batteriet skal altid afmonteres under vedligeholdelse af maskinen, og når maskinen efterlades uden opsyn.
- Batteriet må aldrig åbnes.
- Hvis batteriet anvendes forkert kan der trænge væske ud af batteriet. Undgå at berøre denne væske. Hvis det alligevel sker, skylles med rigeligt vand. Søg læge, hvis væsken kommer i øjnene.
- Efter længere tids brug kan batteriet blive varmt. Lad det køle af inden det oplades igen.
- Hold både batteri og oplader udenfor børns rækkevidde.
- Benyt ikke opladeren i et miljø, hvor der er dampe eller letantændelige væsker.
- Lad aldrig batteriet oplade i mere end 24 timer i træk

### **Beskrivelse af hækkeklipperen**

---

1. Håndtag med afbryder
2. Lås for batteri
3. Sele
4. Forlængerstykke
5. Sværdstykke
6. Knivtænder
7. Opbevaringshylster

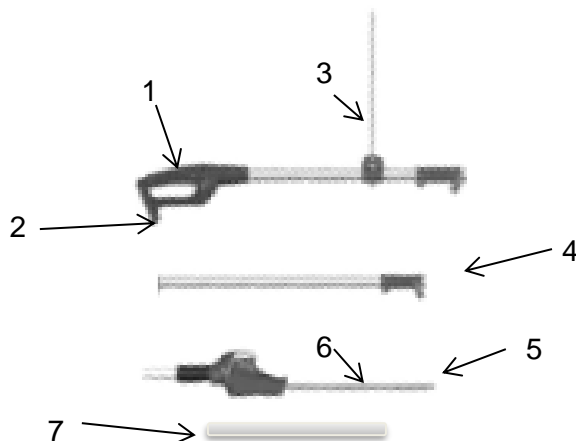



## Anvendelse

Denne hækkeklipper er beregnet til at klippe hække og buske. Al anden anvendelse, der ikke udtrykkeligt tillades i denne brugsanvisning, kan føre til skader på hækkeklipperen og udgøre en alvorlig fare for brugeren.

## Opladning af batteri

Smart Hedge 200 leveres med batteri og batterioplader. Tilhørende batteri og opladere ses herunder.

	
<p>Smart Power 100 batteri 1,5 Ah, 18 V Art. nr. 90070006</p>	<p>Smart Charger 100 Ladetid 3-5 timer Art. nr. 90070007</p>

Ekstra batteri hurtigoplader (1,5 time) kan købes hos din forhandler eller på [www.texas.dk](http://www.texas.dk). Tilslut opladeren til 230V.

Opladeren skal opbevares og bruges indendørs.

Opladeren slår selv fra, når batteriet er fuldt. Det anbefales dog ikke at lade på batteriet i mere end 24 timer. Der må gerne klatlades på batteriet.

Der er ingen indikator på opladeren, som angiver status. Så hold selv øje med opladningstiden.

Overfladen på batteriet kan blive varmt under opladning. Dette er helt normalt.

Under vinteropbevaring bør batteriet lades helt op og stå lunt.

### Vigtigt



For at beskytte batteriet mod total afladning, vil maskinen standse, når batteriet næsten



er fladt.

Maskinen må ikke startes igen efter automatisk standsning, da det kan beskadige batteriet. Batteriet skal oplades, inden arbejdet fortsættes.

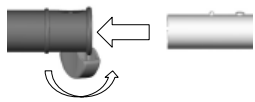
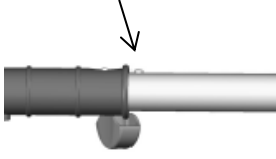
## Opsamling

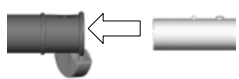
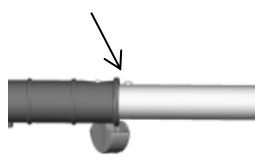
Hækkeklipperen samles som vist herunder:

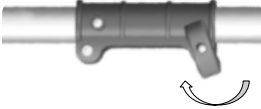
	1. Skruen løsnes på stangen med håndtaget.
	2. Forlængerstykket skubbes ind i håndtagsstangen. (Forlængerstykket kan udelades. Gå da videre til pkt. 5)
	3. Tryk knappen ned og skub stangen ind, så den passer i hullet på håndtagsstangen. Når der høres et klik er samlingen låst.
	4. Stram skruen til.
	5. Skruen løsnes på forlængerstangen.
	6. Stangen på sværdstykket skubbes ind i forlængerstykket.
	7. Tryk knappen ned og skub stangen ind så den passer i hullet på forlængerstykket. Når der høres et klik er samlingen låst.

	<p>8. Stram skruen til.</p>
	<p>9. Hold batteriet med en hånd og indsæt det i slisen bag håndtaget. Skub det på plads indtil der høres et klik. Tjek at batteriet sidder fast inden maskinen bruges.</p>
	<p>10. Når batteriet skal fjernes, holdes batterilåsene på batteriet inde mens batteriet trækkes ud.</p>

**Bemærk!** Ved en hver form for vedligeholdelse, skal batteriet afmonteres.

## Start og betjening

Hækkeklipperen kan indstilles i seks forskellige positioner.

Tryk knappen (1) ind fra begge sider, samtidig med at sværdet vippes til den ønskede position. Slip knappen, når der høres et klik og tjek at hækkeklipperen er låst.

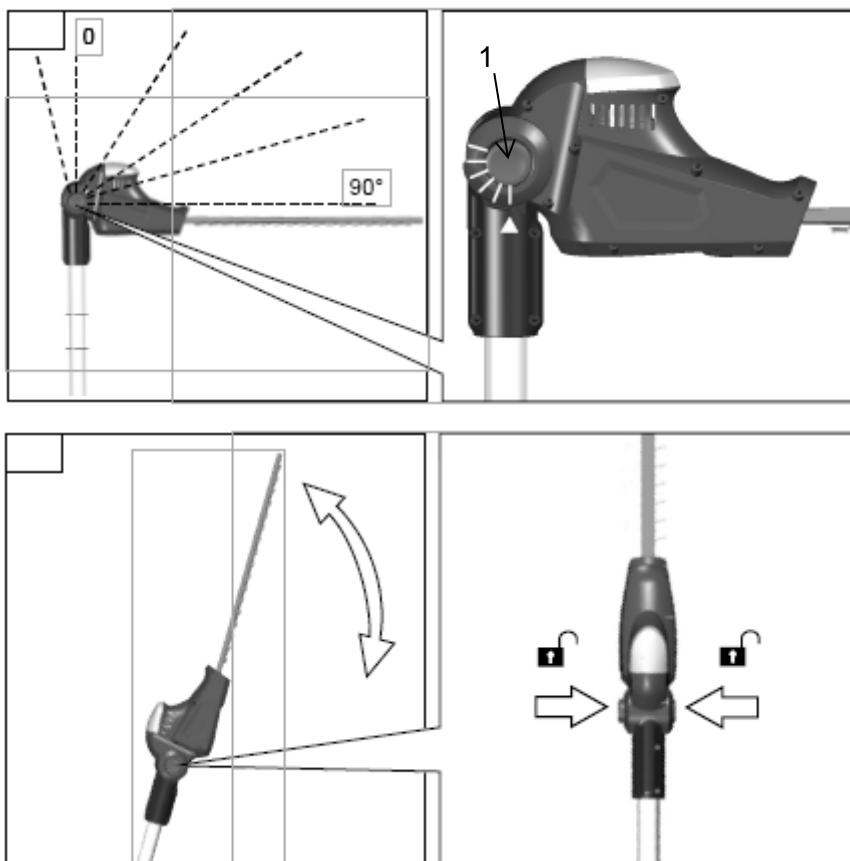



Hækkeklipperen startes ved at trykke sikkerhedsknappen (2) ind mens håndtagsknappen (3) aktiveres.

Maskinen standses ved at slippe håndtagsknappen (3).

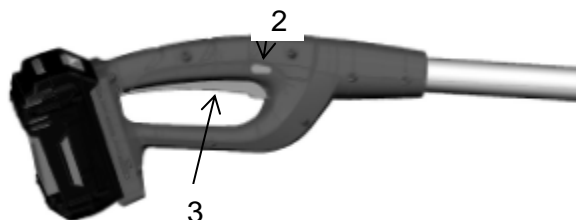

Under arbejdet skal selen anvendes og sidde korrekt. Selen tages over den ene arm og hovedet, så den sidder skråt hen over kroppen. Se figur herunder.

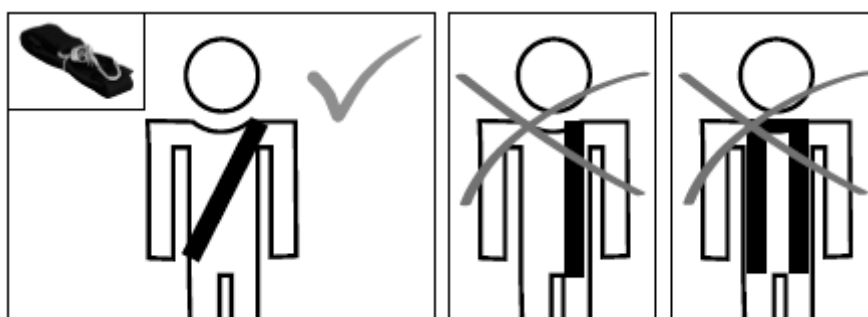

### **Vigtige arbejdsoplysninger**

---

Lige i det øjeblik afbryderen slippes, kan der forekomme et lysglimt fra motoren. Dette er ikke unormalt, og skal ikke give grund til bekymring. Lysglimtet skyldes det bremsesystem, der er indbygget i hækkeklipperen.

Foruden hække kan hækkeklipperen også anvendes til at klippe buske.

De modsat roterende knive, der skærer på begge sider, gør det muligt at skære i begge retninger.

Sidefladerne på en hæk klippes med bueformede bevægelser nedefra og op.

På figuren herunder ses, hvordan hækkeklipperen indstilles og anvendes for at få det optimale resultat.

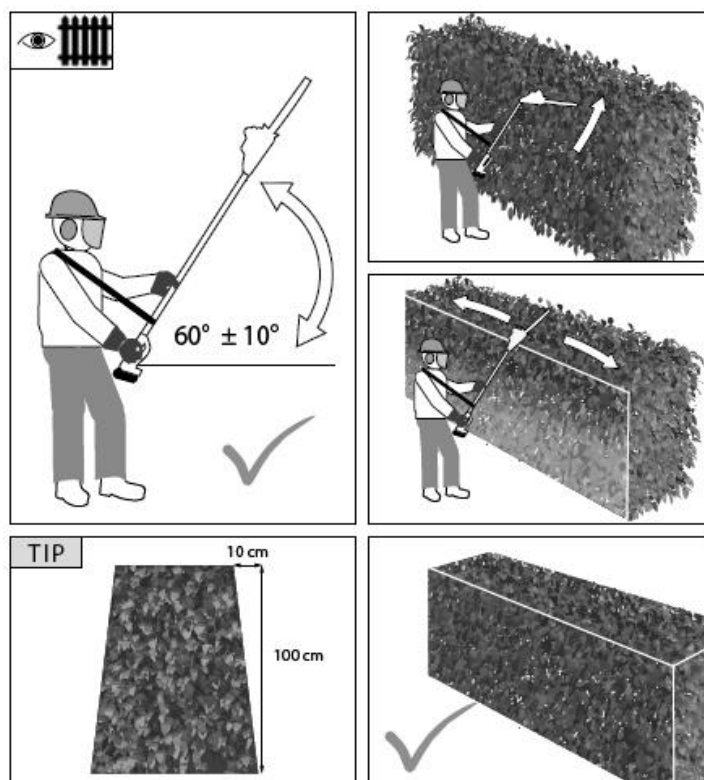

## Vedligeholdelse og pleje

- Afmonter batteriet før du gør maskinen ren eller efterlader den uden opsyn.
- For altid at opnå de bedste resultater, skal knivene renses og smøres jævnligt. Fjern aflejringer med en børste og påfør en let oliefilm.
- Anvend biologisk nedbrydelig olie
- Rengør kunststoffuset og -dele med et mildt rengøringsmiddel og en fugtig klud.
- Anvend ikke aggressive midler eller opløsningsmidler.
- Undgå helt at der trænger vand ind i maskinen.
- Opbevar altid hækkeklipperen i et opbevaringshylster.

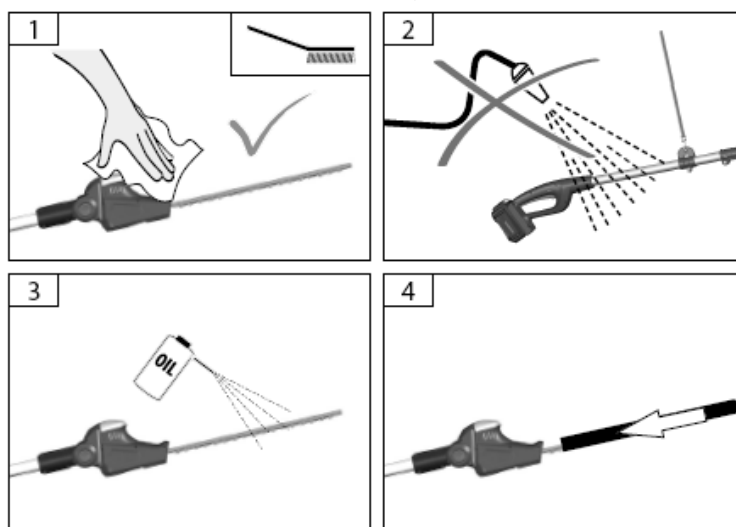

## Bortskaffelse

---

**Bemærk!** Maskinen og dens tilbehør består af forskellige materialer, som f.eks. metal og kunststof.

Bortskaffelse af elektriske produkter må ikke ske sammen med almindeligt husholdningsaffald. Elektriske produkter skal medbringes til den lokale genbrugsstation og bortskaffes på korrekt vis der.



Bærbare batterier skal bortskaffes separat, og ikke sammen med maskinen. Batterier kan ligeledes afleveres på genbrugsstationen.



## Tekniske data

---

Batteri	18V 1.5 Ah
Samlet længde op til	2,70 m
Sværdlængde	41 cm
Max skæreykkelse	18 mm
Vægt	3 kg
Lydtryksniveau:	L <sub>pA</sub> 79.5 dB(A)
Garanteret lydeffektniveau:	L <sub>wA</sub> 92 dB(A)
Vibrationsniveauer a <sub>k</sub> :	2,31 m/s <sup>2</sup>

## Reklamation

---

Reklamationsperioden regnes fra købsdatoen og er gældende i 2 år.

For batteriet, dog kun 6 mdr., da det anses for en sliddel.

Reklamationen dækker mangelfuld udførelse eller materiale- og funktionsfejl.

Nødvendige reservedele og anvendt arbejdstid ved reklamationsydelser beregnes ikke.

Der hæftes ikke for følgeskader.

## Contents

---





Safety symbols .....	12
Safety precautions .....	13
Use and maintenance of battery and charger .....	14
Description of the hedge trimmer .....	15
Use .....	15
Charging of the battery .....	15
Assembly .....	16
Starting up and how to use .....	18
Important work information .....	19
Maintenance .....	20
Disposal .....	20
Warranty claim .....	21
EC Certificate of conformity .....	33









### Spare parts

Part list and drawings for the specific product, can be found on our website **www.texas.dk**  
If you help find part numbers yourself, it will ease the service.  
Spare parts can be purchased online at **www.texas.dk**, or at your local dealer.

## Safety symbols

---

	Warning! This product can be dangerous and in some cases fatal if not handled correct. It is therefore important that you read and fully understands the content before use.
	Read the instruction manual before use
	Eye protection must be used
	Hearing protection must be used
	Work gloves must be used

	Do not expose the tool to rain or wet conditions
	Keep bystanders away
	Do not touch the blades
	Only charge indoors
	Remove the battery before adjustment and cleaning, and if the machine is left unattended
	Do not expose to open fire
	Do not expose to temperatures over 45° C
	Please dispose of the battery in an environmental correct way.
	Please recycle

## Safety precautions

---

When using the hedge trimmer, the safety instructions must be closely followed. Read this manual carefully before starting the machine. Make sure that you know how to stop and switch off the engine in case of accident. All instructions regarding safety and maintenance of the machine are for your own safety.

The warnings, precautions and instructions given in this manual, cannot cover all situations that the product can be placed in. The user must therefore present common sense and caution when using the product.

### **Safety in the work area**

- Only use the product in clean and well lit areas
- Do not use the product in areas with explosive danger or where there is flammable fluids, gas or dust present.
- The person that uses the machine is responsible to other persons in the work area. Never use the machine when others, especially children or animals are near.
- This hedge trimmer is an electric product. It is therefore important, that it is never in contact with water or is used in wet surroundings.

### **Use and maintenance of the product**

- A hedge trimmer must not be used for other work than as described in this manual.
- Only use original spare parts. Mounting of non-approved parts may lead to increased risk and are therefore not legal. Any liability is renounced for accidents or other damage that has happened due to the use of unauthorised parts.
- Before using the machine, the dealer or other qualified person should instruct you in the use of the machine.
- Minors may not work the machine.
- The machine may only be lent to people who know how to work the machine. This manual should follow the machine under all circumstances.
- The hedge trimmer may only be used by persons who are rested, well and fit. If the work is tiring, frequent brakes should be made. Do not use the machine under influence of alcohol.
- Always check before start, that all bolts and nuts are tightened.
- Always wear eye protection when using the machine.
- Keep children and other persons at a distance of at least 5 metres from the work area.
- The battery should always be removed when:
  - (1) maintenance is made.
  - (2) the machine is left unattended.

### **Use and maintenance of battery and charger**

- Smart Hedge 500 is delivered with a battery and a charger. It is only allowed to use the battery Smart Power 100 and one of the approved chargers: Smart Power 100 or Smart Power 200.
- Always use the original battery – unoriginal batteries might damage the product and/or user
- Always use the original charger - unoriginal chargers might damage the battery.
- Never short circuit the battery, it will take damage and may cause fire or person damage.
- Always plug the charger into a 230V outlet.
- Batteries may not be exposed to open fire.
- Never store the battery below 10° or above 40° C.
- Always use the charger indoor.

- Remove the battery before adjustment and cleaning, and if the machine is left unattended
- Never open the battery.
- If the battery is used wrongly, it might leak fluid. Do not touch the fluid. Should it happen, wash in clean water. Go to the doctor, if the fluid comes in contact with your eyes.
- After a while of use, the battery will become warm. Let it cool before recharging.
- Minors are not allowed to handle the battery or charger.
- Do not use the charger in an environment with flammable fluids or gasses.
- Never charge the battery for more than 24 hours.

### Description of the hedge trimmer

---

1. Handle with switch
2. Battery lock
3. Harness
4. Extension pole
5. Bar
6. Bladeteeth
7. Barprotection

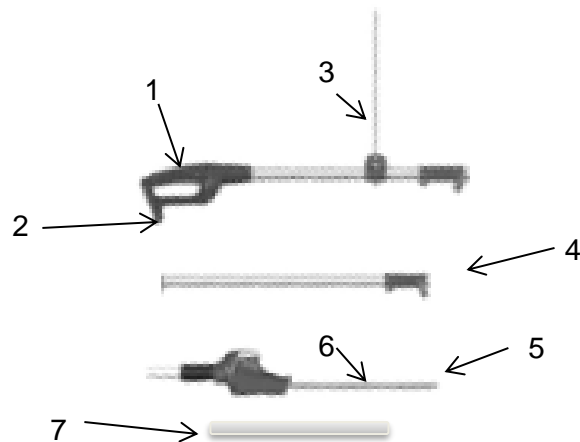

### Use



---

This hedge trimmer is made for cutting hedges and bushes. All other use that is not specifically allowed in this manual may lead to damage to the hedge trimmer or injury to the user.

### Charging of the battery

---

The product is delivered with smart power 100 battery and smart charger 100.

	
<p>Smart Power 100 battery 1,5 Ah, 18 V Art. nr. 90070006</p>	<p>Smart Charger 100 Charge time 3-5 hours Art. nr. 90070007</p>

Extra Speed charger (1,5 hrs.) can be purchased at your dealer or on [www.texas.dk](http://www.texas.dk)  
Connect the charger to a 230V outlet

Always charge and keep the charger indoor.

The charger will automatically stop charging when the battery is full. It is not recommended to stay charging for more than 24 hours

There are no indicators on the charger for when the battery is full. It is recommended that the user keep track of charge time.

The surface of the battery can get warm during charging, this is normal.

While not in use the battery should be stored in a warm and dry environment.





### Important

To protect the battery from full discharge, the product will stop automatically before the battery is full discharged.



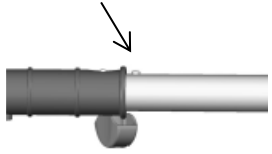

The Machine must not be started again after automatic switch off.  
The battery must then be fully recharged before the work can be continued.

### Assembly

The hedge trimmer is fully assembled as described below

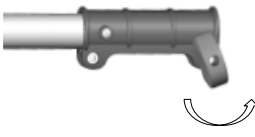
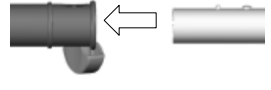
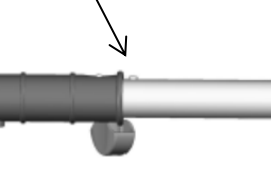
	1. loosen bolt on the handle section
	2. Push the extension pole into the handle 16mended. (The extension pole is not needed, proceed then to step 5.)
	3. Press down the button and push the pole in place. When a small click can be heard the poles are lock in place.
	4. Tighten the bolt.



	<p>5. loosen bolt on extension pole</p>
	<p>6. The pole from the bar section is pushed in place</p>
	<p>7. Press down the button and push the pole in place. When a small click can be heard the poles are lock in place</p>
	<p>8. Tighten the bolt.</p>
	<p>9. Hold the battery in one hand and insert it in the groove behind the handle. Push the battery in place. When a small click can be heard the battery is locked in place. Check the battery is locked before use</p>
	<p>10. When the battery is removed, press the battery lock button and remove the battery.</p>

## Starting up and how to use

---

The hedge trimmer can be set in six different positions. Press the button (1) from both sides and change the angle of the trimmer. Release the button to lock the position in place.

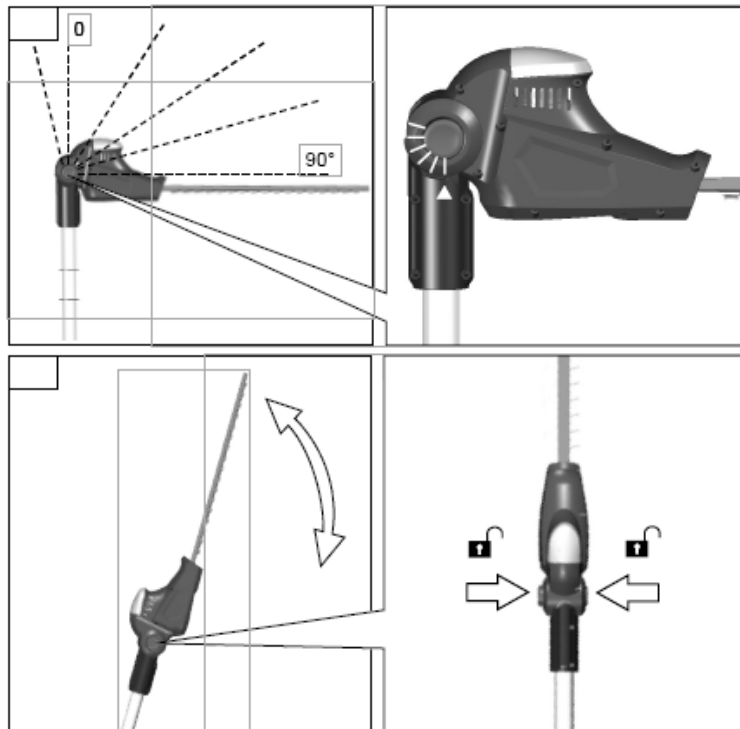

The hedge trimmer is equipped with a two-step safety switch. The machine will only work when the on/off switch in the handle (3) and on the side of the handle (2) are activated at the same time. If one of the switches is released the blade will stop running.

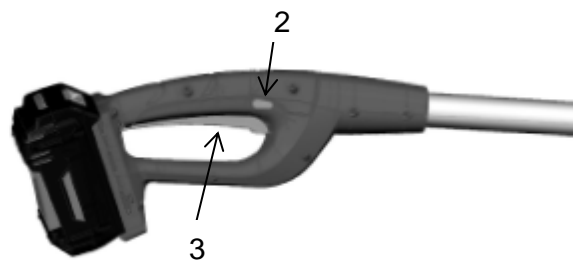

During work the harness must at all times be placed correct. The harness is placed over one should, sideways crossing the body. See pictures below.

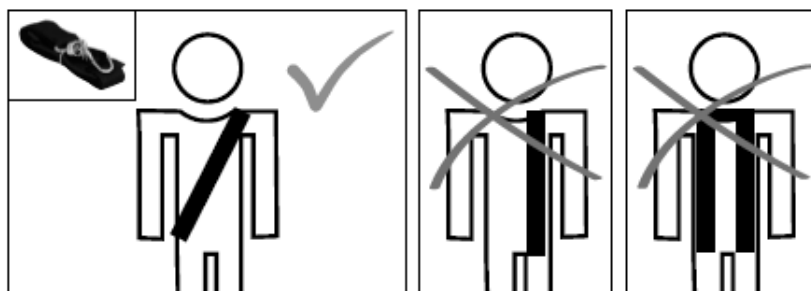

## Important work information

**When a switch is released a short spark may appear from the engine.  
This is not abnormal and should not lead to worries.  
The spark is caused by the braking system that is build into the hedge trimmer.**

Apart from hedges the hedge trimmer may also be used for cutting bushes.  
The best cutting effect is achieved when holding the blade at an angle to the hedge of 19mended. 15°.

The opposite rotating knives cut on both sides, and it is therefore possible to trim the hedge in both directions.

The sides of the hedge are trimmed using curve shaped movements from the bottom and upwards.

Below figure shows optimal working posture and technique.

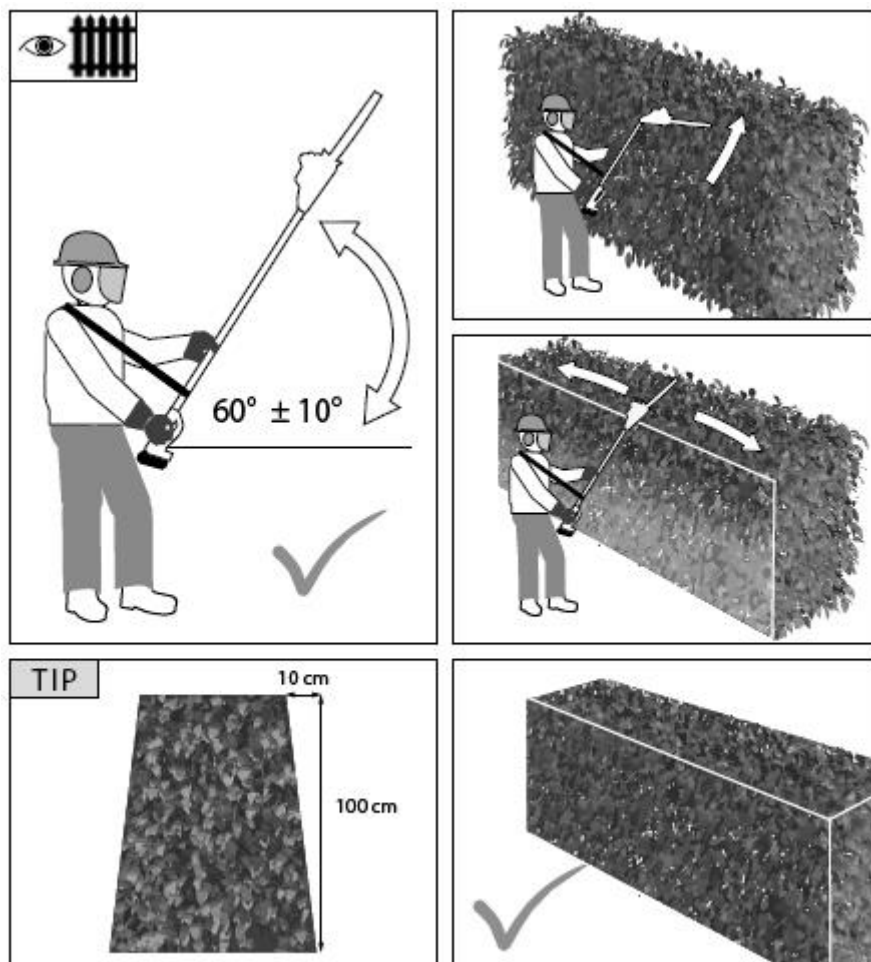

## Maintenance

---

- Remove the battery before you clean and store the machine.
- For obtaining the best cutting results the knives must be cleaned and oiled regularly. Remove dirt with a brush and oil lightly.
- Use biodegradable oil.
- Clean the housing and other parts with a mild cleanser and a moist cloth. Never use aggressive cleansers or solvents.
- Prevent water from getting into the machine.
- Use the blade protection when the machine is stored.

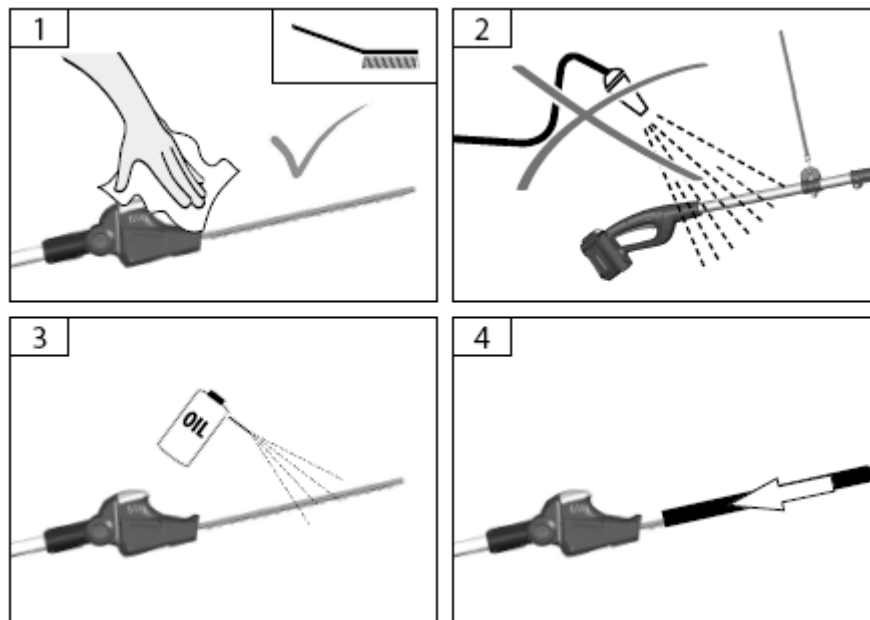

## Disposal

---

**Warning!** The hedge trimmer is made of different materials such as metal and artificial material.

Waste electrical products must not be disposed of with the household waste. This tool should be taken to your local recycling centre for safe treatment.



Batteries must be disposed separately and not together with the machine. Batteries can also be disposed in most recycling centers.



## Technical data

---

Battery	18V 1.5 Ah
Total length	2,70 m
Bar length	41 cm
Max cutting width	18 mm
Weight	3 kg
Sound level:	$L_{pA}$ 79.5 dB(A)
Guaranteed sound level:	$L_{wA}$ 92 dB(A)
Vibration level $a_k$ :	2,31 m/s <sup>2</sup>

## Warranty claim

---

The warranty claim period is calculated from the date of purchase, and is valid for 2 years. However, for the battery only 6 months, as it is considered a wearing part.

## Inhaltsverzeichnis

---

Sicherheitssymbole .....	22
Sicherheitsvorkehrungen.....	23
Verwendung und Wartung des Akkus und des Ladegeräts .....	25
Beschreibung der Heckenschere.....	25
Verwendung .....	26
Laden des Akkus .....	26
Montage .....	28
Inbetriebnahme und Verwendungsweise .....	29
Wartung .....	31
Entsorgung.....	32
Garantieanspruch .....	32
CE Konformitätserklärung.....	33

### Ersatzteile





Ersatzteilzeichnungen für das jeweilige Produkt finden Sie auf unserer Website **www.texas.dk**.









Wenn Sie die Teilenummern selbst finden, wird dadurch ein schnellerer Service ermöglicht.

Sie können Ersatzteile online über die Website **www.texas.dk** oder bei Ihrem Händler vor Ort erwerben.

## Sicherheitssymbole

---

	Warnung! Dieses Produkt kann gefährlich sein und in einigen Fällen zu tödlichen Unfällen führen, wenn es nicht korrekt verwendet wird. Es ist daher äußerst wichtig, dass Sie den Inhalt dieser Bedienungsanleitung vor der Verwendung gelesen und vollständig verstanden haben.
	Vor der Verwendung die Bedienungsanleitung lesen
	Unbedingt eine Schutzbrille tragen
	Unbedingt einen Gehörschutz tragen

	Unbedingt Arbeitshandschuhe tragen
	Werkzeug vor Regen und Nässe schützen
	Andere Personen müssen Abstand halten
	Nicht die Schneidmesser berühren
	Nur in Innenräumen aufladen
	Den Akku vor der Einstellung und Reinigung – und wenn das Gerät unbeaufsichtigt gelassen wird – entfernen
	Nicht in offenes Feuer legen
	Keinen Temperaturen über 45 °C aussetzen
	Den Akku auf umweltfreundliche Weise entsorgen.
	Bitte recyceln.

## Sicherheitsvorkehrungen

Bei Verwendung der Heckenschere sind die Sicherheitsanweisungen genauesten zu befolgen. Lesen Sie diese Bedienungsanleitung vor dem Start des Geräts sorgfältig durch. Stellen Sie sicher, dass Sie wissen, wie Sie den Motor im Falle eines Unfalls stoppen und ausschalten. Alle Sicherheits- und Wartungsanweisungen für das Gerät dienen Ihrer

eigenen Sicherheit.

Die Warnungen, Vorsichtshinweise und Anweisungen in dieser Bedienungsanleitung können nicht alle Situationen abdecken, die bei Verwendung des Produkts auftreten können. Der Benutzer muss daher bei der Verwendung des Produkts gesunden Menschenverstand und Vorsicht walten lassen.

### **Sicherheit im Arbeitsbereich**

- Verwenden Sie das Produkt nur in sauberen und gut beleuchteten Bereichen.
- Verwenden Sie das Produkt nicht in explosionsgefährdeten Gefahrenbereichen oder in Bereichen, in denen entflammbare Flüssigkeiten, Gase oder Staubpartikel vorhanden sind.
- Die Person, die das Gerät nutzt, ist verantwortlich für den Schutz anderer in dem Arbeitsbereich befindlicher Personen. Verwenden Sie das Gerät niemals, wenn sich andere, insbesondere Kinder oder Tiere, in der Nähe befinden.
- Diese Heckenschere ist ein elektrisches Produkt. Es ist daher wichtig, dass sie niemals in Kontakt mit Wasser kommt oder in nasser Umgebung verwendet wird.

### **Verwendung und Wartung des Produkts**

- Diese Heckenschere darf nur für die in dieser Bedienungsanleitung beschriebenen Arbeiten verwendet werden.
- Verwenden Sie nur Original-Ersatzteile. Die Montage nicht genehmigter Teile kann zu einem erhöhten Risiko führen und ist daher nicht rechtmäßig. Es wird keinerlei Haftung für Unfälle oder andere Schäden übernommen, die infolge der Verwendung von nicht genehmigten Teilen geschehen bzw. auftreten.
- Vor der Verwendung des Geräts muss der Händler oder eine andere qualifizierte Person Sie in der Verwendung des Geräts unterweisen.
- Minderjährige dürfen das Gerät nicht verwenden.
- Das Gerät darf nur an Personen ausgeliehen werden, die über das notwendige Wissen zum korrekten Umgang mit dem Gerät verfügen. Diese Bedienungsanleitung muss unter allen Umständen mit dem Gerät aufbewahrt werden.
- Die Heckenschere darf nur von Personen verwendet werden, die ausgeruht, gesund und in guter Verfassung sind. Wenn die Arbeit ermüdend ist, sollten häufigere Pausen eingelegt werden. Verwenden Sie das Gerät nicht, wenn Sie unter Alkoholeinfluss stehen.
- Überprüfen Sie immer vor dem Start, ob alle Schrauben und Muttern festgezogen sind.
- Tragen Sie stets eine Schutzbrille, wenn Sie das Gerät verwenden.
- Halten Sie Kinder und andere Personen mindestens 5 m vom Arbeitsbereich fern.
- Der Akku sollte immer entfernt werden, wenn
  - (1) Wartungsarbeiten ausgeführt werden.
  - (2) das Gerät unbeaufsichtigt gelassen wird.



## Verwendung und Wartung des Akkus und des Ladegeräts

---

- Die Heckenschere Smart Hedge 500 wird mit einem Akku und einem Ladegerät geliefert. Sie darf nur mit dem Akku Smart Power 100 und einem der zugelassenen Ladegeräte verwendet werden: Smart Power 100 oder Smart Power 200.
- Verwenden Sie stets Originalakkus. Durch andere Akkus könnte das Produkt beschädigt und/oder der Bediener verletzt werden.
- Verwenden Sie stets ein Original-Ladegerät. Durch andere Ladegeräte könnte der Akku beschädigt werden.
- Schließen Sie den Akku niemals kurz, da er dadurch beschädigt wird und ein Feuer oder Verletzungen verursachen kann.
- Schließen Sie das Ladegerät immer an eine 230-V-Steckdose an.
- Akkus dürfen nicht in offenes Feuer gelegt werden.
- Bewahren Sie den Akku nie bei Temperaturen unter 10 °C oder über 40 °C auf.
- Verwenden Sie das Ladegerät immer in Innenräumen.
- Den Akku vor der Einstellung und Reinigung – und wenn das Gerät unbeaufsichtigt gelassen wird – entfernen
- Öffnen Sie den Akku niemals.
- Wird er falsch verwendet, könnte Flüssigkeit austreten. Berühren Sie die Flüssigkeit nicht. Sollte dies dennoch passieren, waschen Sie die Stelle mit sauberen Wasser ab. Suchen Sie einen Arzt auf, wenn die Flüssigkeit in die Augen gelangt.
- Während des Betriebs erwärmt sich der Akku. Lassen Sie ihn vor dem Aufladen abkühlen.
- Minderjährige dürfen den Akku oder das Ladegerät nicht verwenden.
- Verwenden Sie das Ladegerät nicht in der Nähe von entflammaren Flüssigkeiten oder Gasen.
- Laden Sie den Akku nie länger als 24 Stunden.

## Beschreibung der Heckenschere

---

1. Handgriff mit Schalter
2. Akkuverriegelung
3. Kabel
4. Verlängerungsstange
5. Messerbalken
6. Schneidmesser
7. Messerbalken-Schutzhülle

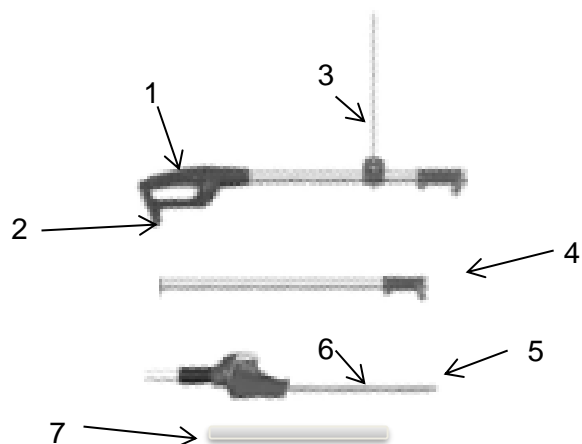

## Verwendung



---

Diese Heckenschere dient zum Schneiden von Hecken-Sträuchern und Büschen. Jede andere Verwendung, die nicht ausdrücklich in dieser Bedienungsanleitung erlaubt ist, kann zu einer Beschädigung der Heckenschere oder einer Verletzung des Bedieners führen.

## Laden des Akkus

---

Das Produkt wird mit einem Akku (Smart Power 100) und einem Ladegerät (Smart Charger 100) geliefert.

	
Akku Smart Power 100 1,5 Ah, 18 V Art.-Nr. 90070006	Smart Charger 100 Ladedauer: 3-5 Stunden Art.-Nr. 90070007

Eine Schnellladegerät (1,5 Stunden) ist bei Ihrem Händler oder auf der Website [www.texas.dk](http://www.texas.dk) erhältlich.

Schließen Sie das Ladegerät an eine 230-V-Steckdose an.

Laden und bewahren Sie das Ladegerät stets in Innenräumen auf.

Das Ladegerät stoppt automatisch, wenn der Akku vollständig geladen ist. Es wird jedoch nicht empfohlen, den Akku länger als 24 Stunden im Ladegerät zu belassen.

Es gibt keine Anzeigen am Ladegerät, die anzeigen, wann der Akku vollständig geladen ist. Es wird daher empfohlen, die Ladezeit im Auge zu behalten.

Die Oberfläche des Akkus kann sich während des Ladevorgangs erwärmen. Das ist normal.

Während der Akku nicht verwendet wird, sollte er in einer warmen und trockenen Umgebung aufbewahrt werden.





## Wichtig

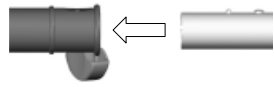
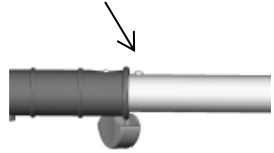

Zum Schutz des Akkus vor Tiefenentladung stoppt das Produkt automatisch, bevor der Akku vollständig entladen ist.

Das Gerät darf nach einer automatischen Abschaltung nicht wieder gestartet werden. Der Akku muss dann vor dem Fortsetzen der Arbeit vollständig aufgeladen werden.

## Montage

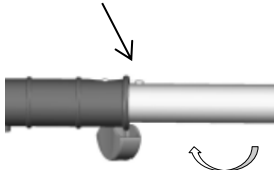
Die Heckenschere ist wie nachfolgend beschrieben vollständig vormontiert.

	1. Lösen Sie die Schraube am Handgriffabschnitt.
	2. Schieben Sie die Verlängerungsstange in den Handgriff. (Wird die Verlängerungsstange nicht benötigt, fahren Sie mit dem Schritt 5 fort.)
	3. Drücken Sie den Knopf herunter und schieben Sie die Stange in Position. Wenn ein kurzes Klicken zu hören ist, ist die Stange richtig eingerastet.
	4. Ziehen Sie die Schraube an.
	5. Lösen Sie die Schraube an der Verlängerungsstange.
	6. Schieben Sie dann die Stange vom Messerbalkenabschnitt in Position.
	7. Drücken Sie den Knopf herunter und schieben Sie die Stange in Position. Wenn ein kurzes Klicken zu hören ist, ist die Stange richtig eingerastet.

	<p>8. Ziehen Sie die Schraube an.</p>
	<p>9. Halten Sie den Akku in einer Hand und setzen Sie ihn in die Nut hinten am Griff ein. Schieben Sie den Akku hinein. Wenn ein kurzes Klicken zu hören ist, ist der Akku richtig eingerastet. Kontrollieren Sie vor der Verwendung, ob der Akku korrekt verriegelt ist.</p>
	<p>10. Soll der Akku entfernt werden, drücken Sie auf die Akku-Verriegelungstaste und entfernen Sie den Akku.</p>

## Inbetriebnahme und Verwendungsweise

Die Heckenschere kann in sechs verschiedene Positionen gestellt werden. Drücken Sie von beiden Seiten auf den Knopf (1) und verändern Sie den Winkel der Heckenschere. Lassen Sie den Knopf wieder los, um die Heckenschere in der jeweiligen Position zu arretieren.

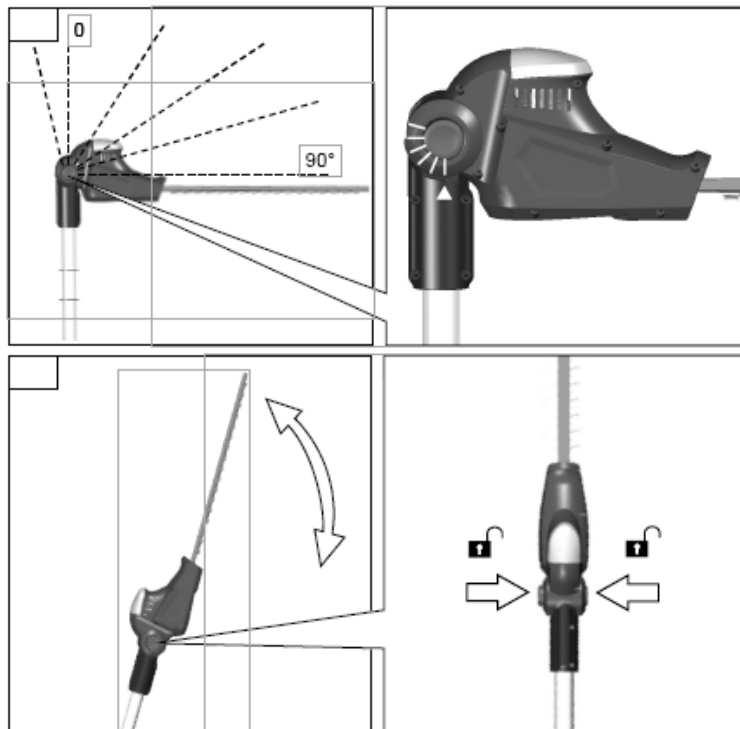

Die Heckenschere ist mit einem zweistufigen Sicherheitsschalter ausgestattet. Das Gerät funktioniert nur, wenn die Ein-/Aus-Schalter am Handgriff (3) und an der Seite des Handgriffs (2) gleichzeitig aktiviert werden. Wird einer der Schalter losgelassen, stoppt die Heckenschere.

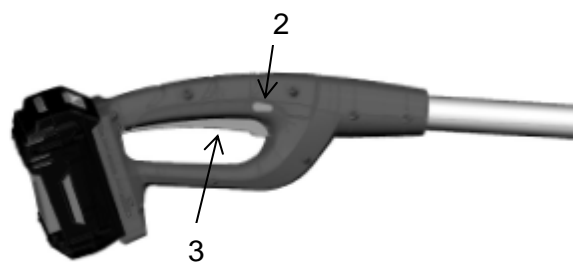

Während des Betriebs muss das Kabel jederzeit korrekt platziert sein. Das Kabel muss über eine Schulter und diagonal über den Körper geführt werden. Siehe nachfolgende Bilder.

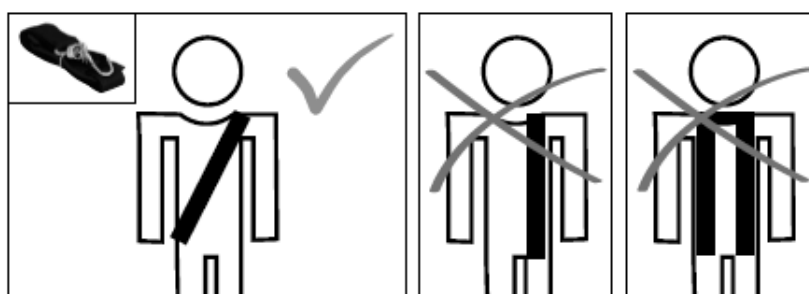

**Beim Loslassen eines Schalters kann es am Motor kurz zu einem Funkenschlag kommen.**

**Dies ist nicht ungewöhnlich. Es besteht kein Grund zur Sorge.  
Der Funke wird vom Bremssystem erzeugt, mit dem die Heckenschere ausgerüstet ist.**

Neben dem Schneiden von Hecken kann die Heckenschere auch zum Beschneiden von Sträuchern und Büschen verwendet werden.

Das beste Schneidergebnis erzielen Sie, wenn Sie das Messer in einem Winkel von ca.  $15^\circ$  zur Hecke halten.

Die sich gegensätzlich drehenden Messer schneiden auf beiden Seiten, daher ist es möglich, die Hecke in beiden Richtungen zu schneiden.

Die Seiten der Hecke werden mit bogenförmigen Bewegungen von unten nach oben geschnitten.

Die optimale Arbeitsposition und -technik ist der nachfolgenden Abbildung zu entnehmen.

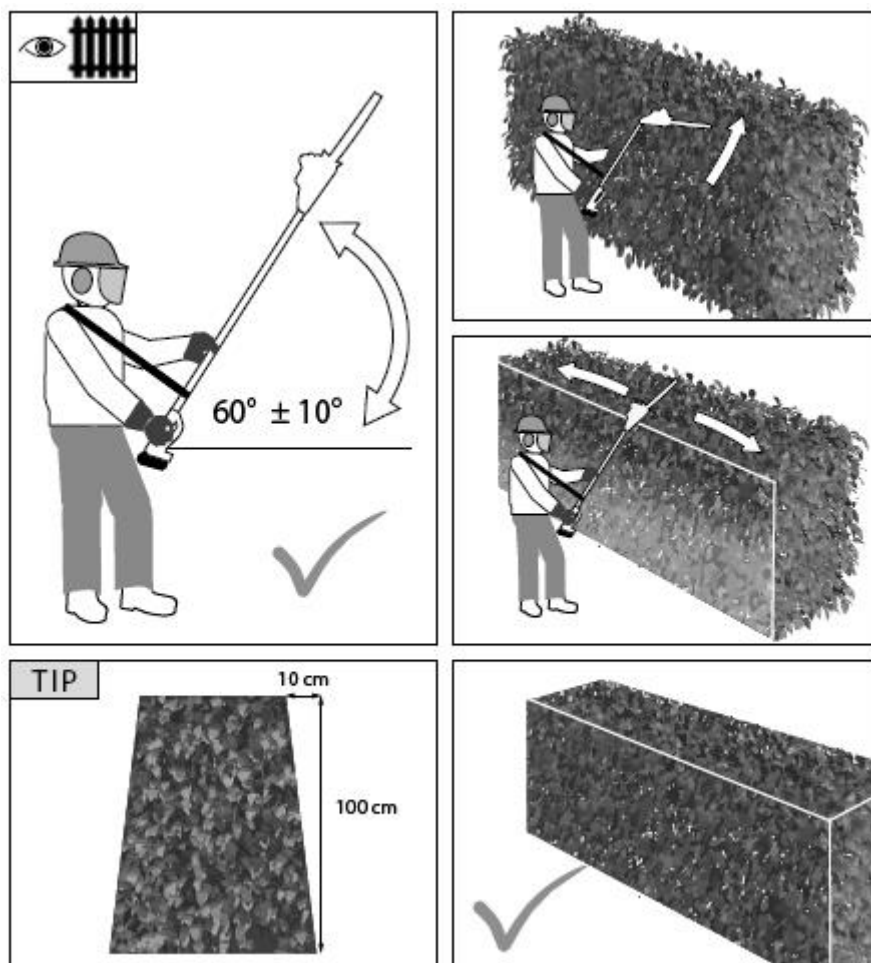

## Wartung

---

- Entfernen Sie den Akku vor der Reinigung und Lagerung des Geräts.
- Um bestmögliche Schneidergebnisse zu erzielen, müssen die Messer regelmäßig gereinigt und geschmiert werden. Entfernen Sie etwaige Schmutzpartikel mit einer Bürste und ölen Sie sie leicht ein.
- Verwenden Sie biologisch abbaubares Öl.
- Reinigen Sie das Gehäuse und andere Teile mit einem milden Reinigungsmittel und einem feuchten Tuch. Verwenden Sie keinesfalls aggressive Reinigungs- oder Lösungsmittel.
- Verhindern Sie, dass Wasser in das Gerät eindringt.
- Bringen Sie den Messerschutz an, wenn das Gerät gelagert wird.

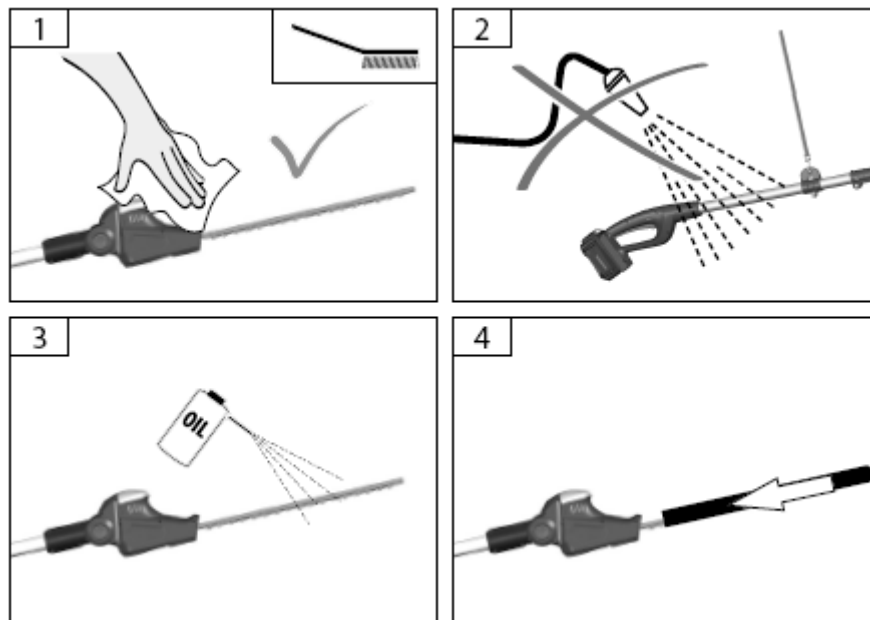

## Entsorgung

---

**Warnung!** Die Heckenschere besteht aus verschiedenen Materialien wie Metall und Kunststoffen.

Elektroabfälle dürfen nicht mit dem Hausmüll entsorgt werden.  
Dieses Werkzeug sollte zur sicheren Entsorgung in Ihr lokales Recyclingzentrum werden.

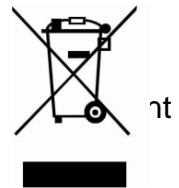

Akkus müssen separat entsorgt werden, nicht zusammen mit dem Gerät.  
Akkus können ebenfalls in den meisten Recyclingzentren entsorgt werden.

## Technische Daten

---

Akku	18 V, 1,5 Ah
Gesamtlänge	2,70 m
Länge des Messerbalkens	41 cm
Max. Schnittbreite	18 mm
Gewicht	3 kg
Schalldruckpegel:	$L_{pA}$ 79,5 dB(A)
Garantierter Schalleistungspegel:	$L_{wA}$ 92 dB(A)
Vibrationspegel $a_k$ :	2,31 m/s <sup>2</sup>

## Garantieanspruch

---

Die Garantiezeit beträgt ab dem Kaufdatum zwei (2) Jahre.  
Da der Akku als Verschleißteil angesehen wird, beträgt die Garantiezeit für den Akku lediglich sechs (6) Monate.



**CE Overensstemmelseserklæring**  
**EC Certificate of conformity**  
**CE Konformitätserklärung**



Producent • Manufacturer • Hersteller

**Texas Andreas Petersen A/S**

Erklærer herved at materiel • Hereby certifies that the following • bevollmægtiget  
Vertreter:

**Smart Hedge 500**

Er fremstillet i overensstemmelse med følgende direktiver • Is in compliance with the  
specifications of following directives • Bescheinigt hiermit das die nachfolgenden • Steht im  
Einklang mit den folgenden Richtlinien:

**Noise directive: 2000/14/EC 33mended by 2005/88/EC**

**EMC directive: 2004/108/EC**

**Machinery directive: 2006/42/EC**

Overensstemmelsesvurdering procedure i henhold til Annex III/IV • Conformity  
assessment procedure according to Annex III/IV in • Konformitätsbewertungsverfahren  
nach Anhang II:

**Noise directive: 2000/14/EC 33mended by 2005/88/EC**

Materiellet er udført i overensstemmelse med følgende standarder • Conforms with the  
following standards • In Übereinstimmung mit den folgende Standards:

**EN60745-1 :2009+A11 :10 • EN 60745-2-15 :2009+A1 :10**

**EN 55014-1 : 2006/+A1 :2009/+A2 : 2011 • EN 55014-2 : 1997/+A1 :2001/+A2 : 2008**

**S/N : 1912041001 - 2212049999**

**Texas Andreas Petersen A/S**  
Knullen 22 • DK-5260 Odense S

**Responsible for documentation**  
Johnny Lolk

02.01.2020

Johnny Lolk  
Managing Director